

Газовый монтажный пистолет Fixpistols FGT-95

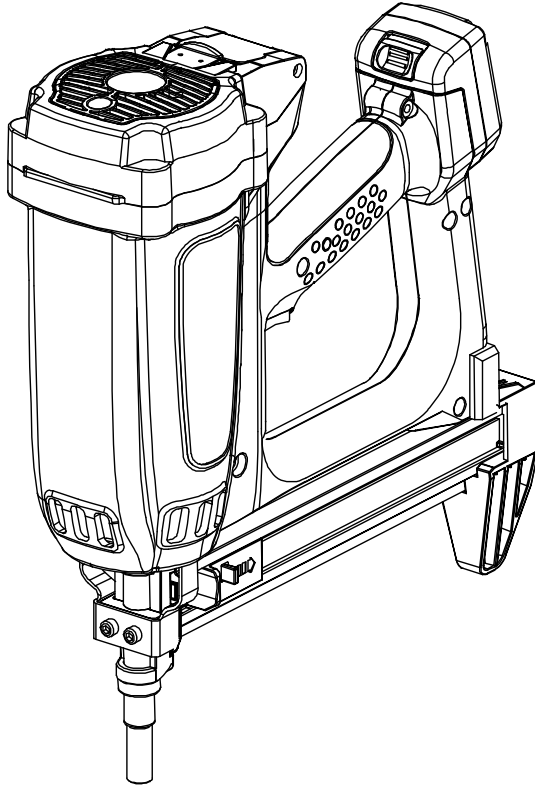

РУКОВОДСТВО ПО ЭКСПЛУАТАЦИИ

Содержание

Безопасность	2
Характеристики	7
Общее руководство по эксплуатации	9
Техническое обслуживание	19
Устранение проблем	21
Взрыв-схема и список деталей	22

ВАЖНАЯ ИНФОРМАЦИЯ ПЕРЕД ИСПОЛЬЗОВАНИЕМ



Внимательно прочтите этикетки на инструментах, а также все меры предосторожности и предупреждения, содержащиеся в данном руководстве перед тем, как использовать или обслуживать инструмент.

Несоблюдение предупреждений может привести к травмам.

Большинство несчастных случаев, возникающих в результате эксплуатации и технического обслуживания монтажного пистолета, вызвано несоблюдением основных правил безопасности или мер предосторожности. Происшествия часто можно избежать, распознав потенциально опасную ситуацию до ее возникновения, и соблюдая соответствующие процедуры безопасности.

Основные меры безопасности изложены в разделе **БЕЗОПАСНОСТЬ** данного руководства.

Риски, которые необходимо избегать, чтобы предотвратить телесные повреждения или повреждение техники, обозначены как **ОПАСНОСТЬ** и **ПРЕДУПРЕЖДЕНИЕ** на инструменте и в данном руководстве.

Никогда не используйте монтажный пистолет для задач, отличных от указанных в данном Руководстве.

ОПРЕДЕЛЕНИЯ СИГНАЛЬНЫХ СЛОВ

ОПАСНОСТЬ указывает на неизбежную опасную ситуацию., Если ее не предотвратить, это приведет к смерти или серьезной травме.

ВНИМАНИЕ указывает на потенциально опасную ситуацию, которая, если ее не предотвратить, может привести к смерти или серьезной травме.

ОСТОРОЖНО указывает на потенциально опасную ситуацию, которая, если ее не предотвратить, может привести к травмам легкой или средней степени тяжести или может вызвать повреждение машины.

ПРИМЕЧАНИЕ подчеркивает важную информацию.

ОБЪЯСНЕНИЕ ФУНКЦИОНАЛА МОНТАЖНОГО ПИСТОЛЕТА

Газовый монтажный пистолет имеет прижимной механизм активации, защищающий от случайного выстрела, и безопасен при правильной эксплуатации.

Для активации инструмента прижмите его направлятель к месту крепления до момента включения вентилятора, нажмите на курок

для выполнения выстрела, отпустите курок и отведите направлятель от поверхности. Повторите эту последовательность для следующего цикла.



БЕЗОПАСНОСТЬ

Инструкция по технике безопасности при использовании монтажного пистолета

Прочтите все пункты.

Монтажный пистолет работает по принципу механизма внутреннего сгорания.

Можно использовать только с топливными элементами (газовыми баллонами), указанными в данном Руководстве.

ОПАСНОСТЬ

1. Операторы на рабочем месте должны носить защитные очки с боковыми щитками.



При работе с инструментом всегда надевайте защитные очки с боковыми щитками и следите за тем, чтобы другие люди в рабочей зоне использовали защитные очки. Защитные очки должны обеспечивать защиту от летящих частиц как спереди, так и сбоку.

2. Никогда не используйте монтажный пистолет в помещениях с легковоспламеняющимися веществами.



Инструмент нельзя использовать в горючей среде или в присутствии легковоспламеняющихся жидкостей или газов, например таких как: лак, краска, растворитель или бензин.

зин.

Пистолет во время работы выделяет горячие выхлопные газы, которые могут воспламенить горючие материалы.



3. НЕ ПРИКАСАЙТЕСЬ К ВЫХЛОПНОМУ ОТВЕРСТИЮ

При длительной или частой работе направлятель и корпус могут нагреться. Не прикасайтесь голыми руками!



4. ОПАСНОСТЬ ВЗРЫВА И ПОЖАРА

Топливный элемент представляет собой аэрозольный баллон с легковоспламеняющимся содержимым.

Баллон находится под давлением. Несоблюдение инструкций может привести к взрыву или возгоранию

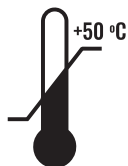

Держите монтажный пистолет, топливные элементы и аккумулятор вдали от солнечных лучей и от высоких температур (до 50 °С). В противном случае топливный элемент или аккумулятор могут взорваться с выделением горячего газа.



Не протыкайте и не сжигайте топливный элемент даже после использования.

Не сжигайте, не заправляйте, не утилизируйте и не перерабатывайте топливный элемент.

ВНИМАНИЕ

Не распыляйте на открытое пламя или раскаленный материал.

Хранить вдали от источников возгорания. Не курить.

Хранить в недоступном для детей месте.

5. НИКОГДА НЕ НАПРАВЛЯЙТЕ ИНСТРУМЕНТ НА СЕБЯ ИЛИ ДРУГОГО ЧЕЛОВЕКА.



По умолчанию предполагайте, что монтажный пистолет заряжен.

Никогда не направляйте пистолет на себя или других людей, вне зависимости, есть ли в нем

гвозди.

Случайный выстрел может привести к тяжелым травмам.

6. УБЕРИТЕ ПАЛЬЦЫ С КУРКА ПРИБИЗАРЯДКЕ ПИСТОЛЕТА ГВОЗДЯМИ ВО ИЗБЕЖАНИЕ СЛУЧАЙНОГО ВЫСТРЕЛА.

Никогда не перемещайте инструмент с пальцем на курке. Это может привести к случайному выстрелу и травмам. Всегда перемещайте пистолет только за рукоятку.

7. ЗАЩИТИТЕ ГОЛОВУ И УШИ.

Всегда используйте средства защиты ушей, глаз и головы при использовании пистолета.

8. ИСПОЛЬЗУЙТЕ ИНСТРУМЕНТ НА УЛИЦЕ ИЛИ В ХОРОШО ПРОВЕТРИВАЕМОМ ПОМЕЩЕНИИ.



Этот монтажный пистолет нельзя использовать в закрытых или плохо вентилируемых помещениях. При выстреле

выделяет окись углерода, которая при вдыхании опасна для здоровья.

9. ХРАНИТЕ ПИСТОЛЕТ БЕЗ БАТАРЕИ И ГАЗОВОГО БАЛЛОНА.

Когда пистолет не используется, извлеките батарею и топливный элемент. Храните в сухом месте при 5°C -25°C. Держите инструмент, топливные элементы и аккумуляторы вдали от прямых солнечных лучей, в недоступном для детей месте.

10. СОХРАНЯЙТЕ РАБОЧУЮ ЗОНУ В ЧИСТОТЕ.

Загроможденные участки могут стать причиной травм. Очистите все рабочие зоны от ненужных вещей.

11. НЕ ДОПУСКАЙТЕ ПОСТОРОННИХ.

Не позволяйте людям, не ознакомленным с инструкцией использовать инструмент. В рабочей зоне не должно быть посторонних.

12. ИСПОЛЬЗУЙТЕ СПЕЦОДЕЖДУ

Не носите свободную одежду или украшения, так как они могут попасть в движущиеся части инструмента. При работе на открытом воздухе рекомендуется использовать резиновые перчатки и нескользящую обувь.

13. ПРОВЕРЬТЕ НАПРАВИТЕЛЬ ПЕРЕД РАБОТОЙ

Удалите топливный элемент и батарею, а затем убедитесь, что направлятель работает правильно. Никогда не используйте монтажный пистолет, если направлятель не работает должным образом, иначе инструмент может выйти из строя.

14. СЛЕДИТЕ ЧТОБЫ ВСЕ КРЕПЕЖНЫЕ ВИНТЫ И КРЫШКИ БЫЛИ ПЛОТНО ЗАКРЕПЛЕНЫ.

Периодически проверяйте их состояние. Никогда не используйте пистолет, если детали отсутствуют или повреждены.

15. НЕ ЗАРЯЖАЙТЕ ПИСТОЛЕТ С ПАЛЬЦЕМ НА КУРКЕ ИЛИ ПРИЖАТЫМ НАПРАВИТЕЛЕМ.

Когда заряжаете инструмент:

- A. Не прикасайтесь к курке;
- B. Не прижимайте направлятель;
- C. Держите направлятелем вниз.

16. НЕ ПОДСТАВЛЯЙТЕ ЧАСТИ ТЕЛА ПОД НАПРАВИТЕЛЬ

Никогда не располагайте лицо, руки или ноги ближе, чем на 200 мм от направителя. В случае рикошета можно серьезно травмироваться

17. ПРИЖИМАЙТЕ НАПРАВИТЕЛЬ ПЕРПЕНДИКУЛЯРНО К РАБОЧЕЙ ПОВЕРХНОСТИ.

Не пристреливайте гвозди поверх других гвоздей или под углом. Гвоздь может срикошетить, это может привести к травмам.

18. НЕ ПРОИЗВОДИТЕ МОНТАЖ К СЛИШКОМ ТОНКОМУ ОСНОВАНИЮ ИЛИ БЛИЗКО К КРАЯМ.

Гвоздь может пройти сквозь основание или отколоть край.

19. НЕ ИСПОЛЬЗУЙТЕ ИНСТРУМЕНТЫ ОДНОВРЕМЕННО С ДВУХ СТОРОН СТЕНЫ.

Гвоздь может пройти основание и травмировать человека с другой стороны.

20. ПРОВЕРЬТЕ НАЛИЧИЕ ПРОВОДКИ В ОСНОВАНИИ

Избегайте риска серьезного поражения электрическим током, проверяя наличие кабелей под напряжением, которые могут быть скрыты стенами, полом или потолком.

21. СОХРАНЯЙТЕ РАВНОВЕСИЕ

Находитесь в устойчивом положении во время работы, не используйте инструмент, находясь на стремянке.

22. НИКОГДА НЕ ИСПОЛЬЗУЙТЕ НЕИСПРАВНЫЙ ИЛИ НЕПРАВИЛЬНО РАБОТАЮЩИЙ ИНСТРУМЕНТ

Если Вы предполагаете, что пистолет работает не как обычно или издает посторонние звуки, немедленно прекратите его использование и обратитесь в сервисный центр для ремонта.

23. УДАЛЯЙТЕ ГАЗОВЫЙ БАЛЛОН И БАТАРЕЮ ИЗ ПИСТОЛЕТА В СЛЕДУЮЩИХ СЛУЧАЯХ:

- 1) Выполнение обслуживания и технического осмотра
- 2) Устранение засоров
- 3) Инструмент не используется

4) Вы покидаете рабочую зону

5) Передаете инструмент другому человеку
Никогда не пытайтесь устранить засор или отремонтировать пистолет, пока не убедитесь, что из него изъят газовой баллон, аккумулятор и все гвозди.

24. БУДЬТЕ ВНИМАТЕЛЬНЫ

Выполняйте работу с монтажным пистолетом только когда находитесь в хорошем физическом и психологическом состоянии. Не работайте с пистолетом, если вы устали. Никогда не используйте инструмент, если вы находитесь под действием алкоголя или лекарств, вызывающих сонливость.

25. ИСПОЛЬЗУЙТЕ МОНТАЖНЫЙ ПИСТОЛЕТ ПРАВИЛЬНО

Используйте монтажный пистолет в соответствии с данным руководством. Никогда не позволяйте использовать пистолет детям, а также лицам, не знакомым с его работой.

26. НЕ ИСПОЛЬЗУЙТЕ ИНСТРУМЕНТ ДЛЯ ЗАДАЧ, НЕ УКАЗАННЫХ В ДАННОМ РУКОВОДСТВЕ.

27. ОСТОРОЖНО ОБРАЩАЙТЕСЬ С МОНТАЖНЫМ ПИСТОЛЕТОМ.

Не бросайте и не ударяйте пистолет о твердые поверхности.

28. ОБСЛУЖИВАЙТЕ ПИСТОЛЕТ БЕЗОПАСНО

Держите пистолет чистым и смазанным для лучшей и безопасной работы

29. ИСПОЛЬЗУЙТЕ ТОЛЬКО РАСХОДНЫЕ МАТЕРИАЛЫ, ЗАПАСНЫЕ ЧАСТИ И ПРИНАДЛЕЖНОСТИ, ПОСТАВЛЯЕМЫЕ ИЛИ РЕКОМЕНДОВАННЫЕ ДИЛЕРОМ.

Использование неоригинальных расходных материалов и ЗиП может привести к аннулированию гарантии, а так же неисправности и травмам. Только обученный дилером персонал может заниматься ремонтом инструмента.

30. НЕ ДОПУСКАЕТСЯ ВНОСИТЬ ЛЮБЫЕ ИЗМЕНЕНИЯ В КОНСТРУКЦИЮ ИНСТРУМЕНТА.

Это аннулирует гарантию и может привести к неисправности и травмам.

ТОПЛИВНЫЙ ЭЛЕМЕНТ (ГАЗОВЫЙ БАЛЛОН).

Инструкция по безопасности

ОПАСНОСТЬ

Топливо и пропеллент воспламеняются под давлением.



Взрывоопасность / пожарная опасность

Необходимо соблюдать все инструкции по хранению, транспортировке, установке и извлечению топливного элемента из инструмента, а также его утилизации. В противном случае может произойти возгорание или взрыв.



**НЕ КУРИТЕ РЯДОМ
С ТОПЛИВНЫМ ЭЛЕМЕНТОМ.**

**Не вдыхайте содержимое
баллона.**



**В случае вдыхания, пострадавшего
следует вывести на свежий
воздух**

и поместить в удобное положение.

Выходящий из баллона газ имеет низкую температуру. Сжиженный газ может вызвать травмы при контакте с кожей и глазами. При попадании на кожу, тщательно промойте место контакта теплой водой с мылом и, после высыхания, нанесите крем для рук. При попадании в глаза, промойте открытые глаза под проточной водой.

При необходимости обратитесь к врачу.

Храните топливные элементы в хорошо проветриваемом помещении при температуре 5 °C~25 °C. Не храните под прямыми солнечными лучами или в автомобиле.

Не подвергайте воздействию открытого огня и искр. Не протыкайте газовый баллон и не открывайте его.

Не заправляйте и не выбрасывайте топливные элементы. Утилизируйте в соответствии с местными правилами для аэрозольных продуктов.

Храните в недоступном для детей месте.

ИНСТРУКЦИЯ ПО БЕЗОПАСНОСТИ ДЛЯ ЗАРЯДНОГО УСТРОЙСТВА

ВНИМАНИЕ

Неправильное использование зарядных устройств может привести к серьезным травмам.

Чтобы избежать этих рисков, соблюдайте основные правила техники безопасности:

1. Перед использованием зарядного устройства прочтите все инструкции и предупредительные надписи на (1) пистолете, (2) зарядном устройстве, (3) аккумуляторной батарее.

2. Во избежание травм используйте только аккумуляторные батареи, поставляемые в комплекте с инструментом, или приобретенные в дилерском центре. Батареи другого типа могут возгораться или взорваться, что приведет к травмам и повреждению оборудования.

3. Не подвергайте зарядное устройство воздействию осадков.

4. Чтобы снизить риск повреждения электрической вилки и шнура, не тяните за шнур при отключении зарядного устройства.

5. Располагайте шнур таким образом, чтобы не наступить на него или не повредить иным образом.

6. Не используйте удлинитель без крайней необходимости. Использование неподходящего удлинителя может привести к возгоранию или поражению электрическим током. Если необходимо использовать удлинитель, убедитесь, что:

- Гнездо удлинителя имеет тот же стандарт, что и штыревая часть зарядного устройства;
- Удлинитель правильно подключен и находится в хорошем состоянии;
- Сечения провода достаточно.

7. Не используйте зарядное устройство с поврежденным шнуром или вилкой, немедленно замените их.

8. Не разбирайте зарядное устройство; при необходимости обслуживания или ремонта сдайте его в сервисный центр. Неправильная сборка может привести к поражению электрическим током или возгоранию.

9. Чтобы снизить риск поражения электрическим током, отключите зарядное устройство от розетки перед проведением любых работ по обслуживанию или чистке. Удаление батареи не снижает этот риск.

ИНСТРУКЦИЯ ПО БЕЗОПАСНОСТИ ПРИ ИСПОЛЬЗОВАНИИ АККУМУЛЯТОРНОЙ БАТАРЕИ И ЗАРЯДНОГО УСТРОЙСТВА

Перед использованием необходимо зарядить аккумулятор.

Используйте только аккумуляторные батареи, поставляемые в комплекте с инструментом, или приобретенные в дилерском центре.

Следуйте этим инструкциям, чтобы избежать риска получения травмы.

ПРЕДУПРЕЖДЕНИЕ
Неправильное использование аккумулятора или зарядного устройства может привести к серьезным травмам. Чтобы избежать этих травм:

1. **НЕ** разбирайте аккумуляторную батарею.
2. **НЕ** сжигайте аккумулятор, даже если он поврежден или полностью изношен. Аккумулятор может взорваться в огне.
3. **НЕ** замыкайте аккумулятор.
4. **ЗАПРЕЩАЕТСЯ** вставлять какие-либо предметы в вентиляционные отверстия зарядного устройства. Это может привести к поражению электрическим током или повреждению зарядного устройства.
5. **ЗАПРЕЩАЕТСЯ** заряжать батарею на улице. Храните аккумулятор вдали от прямых солнечных лучей и используйте только там, где низкая влажность и хорошая вентиляция.
6. **НЕ** заряжать, если температура вокруг ниже 10°C или выше 40°C.
7. **НЕ** вставляйте посторонние предметы в отверстие для аккумулятора или зарядного устройства.
8. **ЗАПРЕЩАЕТСЯ** хранить аккумулятор или зарядное устройство в местах, где температура может достигать или превышать 40 ° C.

9. **НЕОБХОДИМО** работать с зарядным устройством от стандартной бытовой электросети (220 вольт). Использование зарядного устройства с любым другим напряжением может привести к перегреву и

повреждению зарядного устройства.

10. **НЕОБХОДИМО** подождать не менее 15 минут между зарядками, чтобы избежать перегрева зарядного устройства.

11. **НЕОБХОДИМО** отсоединять шнур питания от розетки и отключать питание зарядного устройства, когда зарядное устройство не используется.

УТИЛИЗАЦИЯ АККУМУЛЯТОРНОЙ БАТАРЕИ

ПРЕДУПРЕЖДЕНИЕ

Не выбрасывайте нерабочую батарею. Батарея подлежит переработке.

ОБЯЗАННОСТИ РАБОТОДАТЕЛЯ

1. Убедитесь, что это Руководство доступно операторам и персоналу, выполняющему техническое обслуживание.
2. Убедитесь, что монтажные пистолеты используются только тогда, когда операторы и другие лица в рабочей зоне носят средства защиты.
3. Содержите инструменты в безопасном рабочем состоянии.
4. Правильно обслуживайте инструменты.
5. Убедитесь, что монтажные пистолеты, требующие ремонта, больше не используются.

**СОХРАНИТЕ ДАННОЕ
РУКОВОДСТВО И ПРЕДОСТАВЛЯЙТЕ
ЕГО ДРУГИМ ПОЛЬЗОВАТЕЛЯМ.**

ТЕХНИЧЕСКИЕ ХАРАКТЕРИСТИКИ

Газовый монтажный пистолет

Тип	FGT-95
Емкость магазина	30 гвоздей (3 ленты)
Температура окружающей среды	-5 °С~50 °С
Габаритные размеры	360mm × 380mm × 108mm
Вес	3.4 Kг (Вместе с батареей)
Скорость	2~3 гвоздя в секунду
Батарея	Литий-ионная 7.2В 2Ач

Гвозди

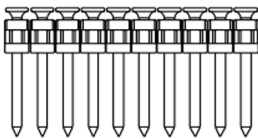
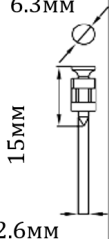
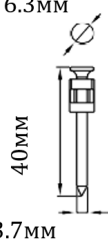
Гвозди в пластиковой кассете 	Мин	Макс.
		

Примечание:

При монтаже в бетон следует соблюдать расстояния между гвоздями и от края бетона.
Рекомендуется расстояние до края бетона не менее 50 мм.
Расстояние между гвоздями не менее 60 мм.

Предупреждение

Обязательно используйте только подходящие гвозди указанных выше размеров. Использование любых других гвоздей может привести к неисправности инструмента или поломке гвоздя, что может привести к серьезным травмам.



Топливный элемент (газовый баллон)

Топливный элемент	Продается отдельно, технические характеристики указаны ниже
Баллон для газовых монтажных пистолетов	Ф31.5 мм, длина 165мм Использовать в диапазоне температур от -5 °С ~ 50 °С

Зарядное устройство

Питание	АС 240 В / 50 Гц / 0.35 А
Время зарядки	Около 2.5 часов
Заряд вольт	7.2 В
Заряд ампер	0.7 А
Вес устройства	0.15 кг

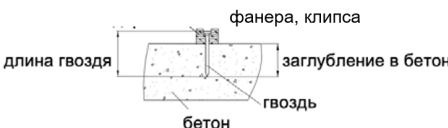
Примеры монтажных задач

Толщина прикрепляемой детали	Рекомендуемые гвозди	Крепление к бетону фанеры или пластиковой клипсы 
5мм	2,7/3,0 x 22/25	
10мм	2,7/3,0 x 25/32	
15мм	2,7/3,0 x 32/38	
20мм	2,7/3,0 x 38	
Место крепления	Рекомендуемые гвозди	Крепление к бетону металлического профиля 0,5~3мм 
Потолок	2,7/3,0 x 16	
Потолок, стена	2,7/3,0 x 19	
Верх стены, пол	2,7/3,0 x 22/25	

ОБЩЕЕ РУКОВОДСТВО ПО ЭКСПЛУАТАЦИИ

ПРИМЕЧАНИЕ :

Информация, содержащаяся в этом руководстве, предназначена для безопасной эксплуатации монтажного пистолета. На некоторых иллюстрациях в данном Руководстве могут быть показаны детали, которые отличаются от деталей на Вашем инструменте.

ОСНОВНЫЕ УЗЛЫ

Газовый монтажный пистолет по бетону

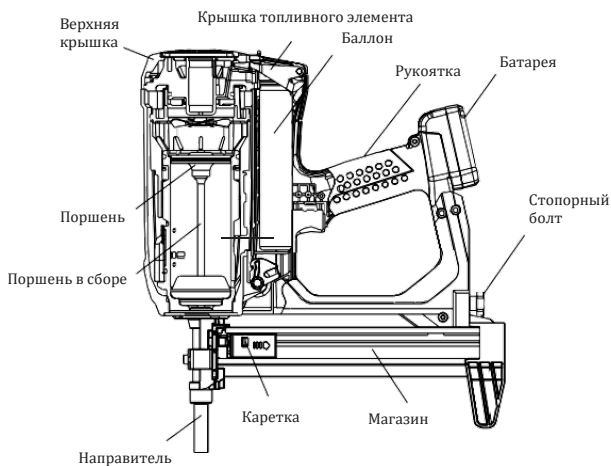

Аккумуляторная батарея

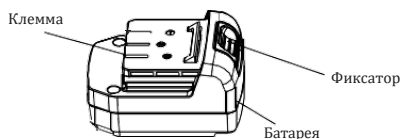

Зарядное устройство



КОМПЛЕКТАЦИЯ

- Инструмент FGT-95 - 1
- Направитель - 2
- Насадка для клипс - 1
- Регулировочные гайки - 2
- Аккумулятор - 2
- Зарядное устройство - 1
- Шестигранник - 1
- Инструкция - 1
- Сумка-рюкзак - 1

УСТАНОВКА АККУМУЛЯТОРНОЙ БАТАРЕИ

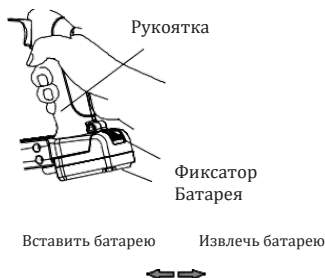

1. Установка батареи на инструмент

Совместите батарею с пазом на рукоятке инструмента и вставьте его на место. Всегда вставляйте его до упора, пока он не зафиксируется с небольшим щелчком. В противном случае он может случайно выпасть из инструмента.

2. Извлечение батареи

Извлеките аккумулятор из рукоятки инструмента, одновременно нажав две кнопки на боковой стороне аккумулятора.

ВНИМАНИЕ



- Не заряжайте при напряжении выше, чем паспортное. В противном случае зарядное устройство будет повреждено.
- Не используйте поврежденный сетевой кабель. Обязательно замените его перед подключением.
- Данное зарядное устройство может заряжать только эту модель батарей.

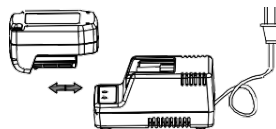

1. Вставьте батарею в зарядное устройство.
2. Подключить зарядное устройство к сети переменного тока 220В.
3. Зарядите батарею
4. В процессе зарядки батареи горит красный индикатор.
5. В течение примерно 2ч при температуре 20°C батарея должна зарядиться полностью, красный индикатор погаснет, загорится зеленый.
6. Батарея заряжена или перегрета – загорается зеленый индикатор. В случае перегрева, дождитесь, пока батарея остынет, и зарядите ее.

ПРИМЕЧАНИЕ:

Время зарядки аккумулятора увеличивается при низкой температуре или слишком низком напряжении источника питания. Если зеленая контрольная лампа не загорается, даже если после начала зарядки прошло более трех часов, остановите зарядку и свяжитесь с сервисным центром.

5. Отсоедините зарядное устройство от розетки.

ОСТОРОЖНО

Не вынимайте вилку из розетки за шнур.

6. Вынимайте батарею, придерживая зарядное устройство рукой.

Информация по поводу использования новых батарей

У новых батарей и батарей, которые не использовались

в течение длительного периода времени, емкость может быть низкой при их первом и втором использовании. Это временное явление, и емкость восстановится, если зарядить батареи 2-3 раза.

Как сделать так, чтобы батарея работала дольше

1. Когда индикатор питания на рукоятке пистолета меняет цвет с зеленого на красный, следует прекратить работу и зарядить батарею. Если вы продолжите использовать инструмент, срок службы аккумулятора сократится, батарея может выйти из строя.
2. Избегайте зарядки при высоких температурах.
3. Сразу после использования аккумуляторная батарея нагревается. Если такую батарею перезарядить сразу после использования, срок службы батареи сократится. Заряжайте аккумулятор после того, как он немного остынет.

ОСТОРОЖНО

При длительном непрерывном использовании зарядного устройства оно может перегреться, что может стать причиной неисправности. После завершения зарядки сделайте 15-минутный перерыв до следующей зарядки.

Если зарядное устройство не работает при правильной установке аккумулятора, вероятно, аккумулятор или зарядное устройство неисправны. Отнесите его в авторизованный сервисный центр вашего дилера.

Если аккумулятор нагрелся из-за активного использования во время работы или из-за прямого солнечного света, дайте время аккумулятору остыть.

ПЕРЕД ЭКСПЛУАТАЦИЕЙ

Прочтите раздел **БЕЗОПАСНОСТЬ**.

РАБОЧЕЕ МЕСТО

ВНИМАНИЕ



В рабочей зоне не должно находиться взрывоопасных газов, жидкостей и других легковоспламеняющихся веществ.

Используйте монтажный пистолет на улице или в хорошо вентилируемом помещении.

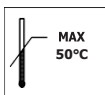

Держите инструмент подальше от солнечных лучей или температурных воздействий свыше 50°C



Береж от источников возгорания, не курить.

Уберите из зоны работы детей и посторонних

Обращение в холодную погоду

Не храните инструмент, топливные элементы и батареи в холодном месте.

Если монтажный пистолет, топливный элемент и батарея холодные, перенесите их в теплое место и дайте нагреться перед использованием.

Соблюдайте температурный предел макс. 50 ° C.

Не подвергать воздействию открытого огня и искр.

ВНИМАНИЕ

Монтажный пистолет может иметь недостаточную мощность в следующих случаях:

1. При низких температурах газовая смесь в топливном элементе не производит необходимое количество энергии при воспламенении.
2. При высоких температурах возможна неверная концентрация газа.
3. Не используйте пистолет под дождем или в местах с повышенной влажностью – это также может повлиять на работу инструмента.
4. Пистолет не рекомендуется использовать на высоте более 1500 м или при температуре ниже -5°C.

ПОДГОТОВКА ГАЗОВОГО БАЛЛОНА ОПАСНОСТЬ



**Газовый баллон взрывоопасен
Берегите от источников возгорания.**



Не распыляйте на открытое пламя или раскаленный материал.
Не курите при работе с газовым баллоном.



Держите топливный элемент на расстоянии от глаз.
Не вдыхайте газовую смесь из баллона.
Храните в недоступном для детей месте.

ОСТОРОЖНО

Если газ выходит из дозирующего клапана или газового баллона после присоединения дозирующего клапана, замените его новым дозирующим клапаном. Не пытайтесь повторно использовать дозирующий клапан. Замените его на новый.



1. Отсоедините дозирующий клапан и крышку от баллона.
2. Поместите дозирующий клапан под наклоном вперед, закрепив за край баллона.
3. Защелкните дозирующий клапан на баллоне, крепко прижав заднюю часть.

Прижмите форсунку дозирующего клапана к твердой поверхности, если газ не пошел – баллон пуст. Замените его.

Соблюдайте технику безопасности.

Теперь газовый баллон готов к установке в монтажный пистолет.

ПОДГОТОВКА БАТАРЕИ

Перед использованием необходимо зарядить батарею. Метод зарядки батареи указан в главе ЗАРЯДКА АККУМУЛЯТОРНОЙ БАТАРЕИ.

УСТАНОВКА МАГАЗИНА

Удалите газовый баллон и батарею из инструмента.

Присоедините магазин к монтажному пистолету.

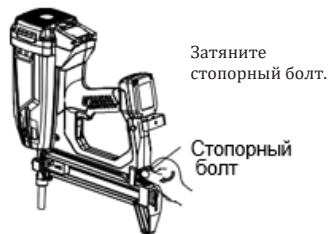
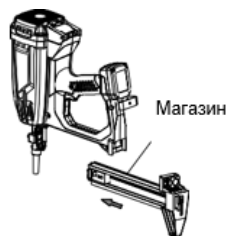

ВНИМАНИЕ

Никогда не используйте пистолет после снятия магазина.

ОСТОРОЖНО



Оператор и другие в зоне использования пистолеты должны находиться в специализированных средствах защиты глаз, ушей и головы.

ВНИМАНИЕ

Не используйте пистолет если прижимная скоба работает некорректно. Инструмент имеет предохранительный механизм, который не позволяет произвести выстрел при пустом магазине или когда в нем находится менее 3х гвоздей.

Перед началом работы протестируйте инструмент, как указано ниже. Инструмент должен работать корректно. В противном случае обратитесь в сервисный центр.

(1) Извлеките гвозди, топливный элемент (баллон) и батарею из инструмента.

- Подтяните винты и крепления на инструменте.



- Ход направлятеля и курка должны быть свободными при отведении каретки.

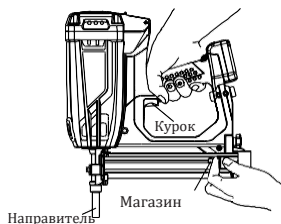

(2) Установите аккумуляторную батарею.

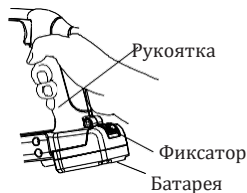

Во время установки батареи не нажимайте на направлятель и на курок.

Индикатор должен мигать зеленым. В случае, если индикатор мигает красным, зарядите батарею.



Мигающий ЗЕЛЕНЬЙ : Достаточно заряда батареи (зеленый горит постоянно во время работы)

Мигающий КРАСНЫЙ : Необходимо зарядить батарею (красный горит постоянно во время работы)

(3) Вставьте топливный элемент откройте верхнюю крышку (4).

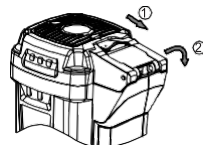

- вставьте баллон

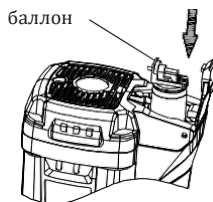

- вставьте носик клапана баллона в разъем адаптера (29)

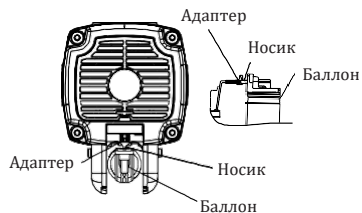

- закройте верхнюю крышку

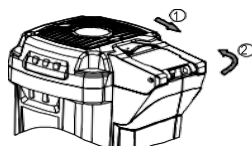

ЗАРЯДКА ГВОЗДЕЙ

Во время зарядки гвоздей в магазин:

1. Не нажимайте на курок
2. Не давите на направлятель
3. Держите инструмент направлятелем вниз
4. Используйте кассеты из 3-х гвоздей и более

Шаги по зарядке пистолета

А. Отодвигайте каретку гвоздей до фиксации

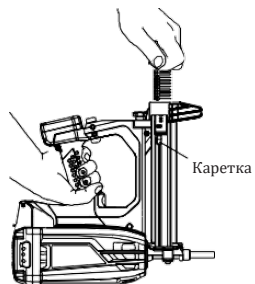
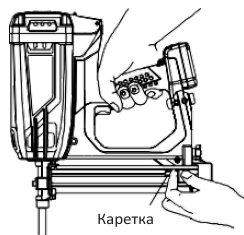

(1) Нажмите на каретку и переместите ее к кассете с гвоздями

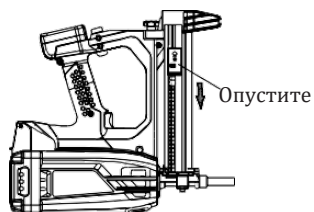
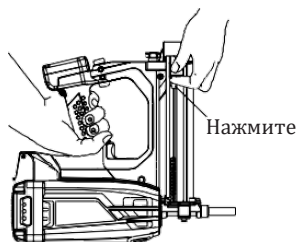

Удаление гвоздей:

1. Потяните устройство подачи гвоздей назад, чтобы освободить кассету с гвоздями.

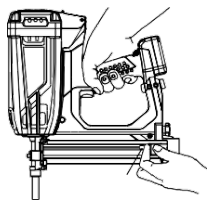

Ус-во подачи гвоздей

2. Позвольте гвоздям самостоятельно выпасть.

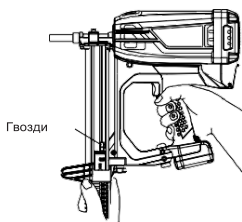

Гвозди

ЭКСПЛУАТАЦИЯ МОНТАЖНОГО ПИСТОЛЕТА

Прочтите раздел **БЕЗОПАСНОСТЬ**

ОПАСНОСТЬ

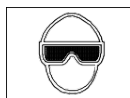

Операторы и другие лица в рабочей зоне **ДОЛЖНЫ** носить защитные очки с боковыми щитками, соответствующие спецификациям

ANSI Z87.1. Никогда не используйте в присутствии легковоспламеняющихся жидкостей или газов. Остерегайтесь повторного выстрела



Не прикасайтесь к выпускному отверстию голыми руками. Прижимная скоба и направлятель нагреваются после продолжительного или частого использования.

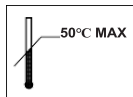

Не позволяйте нажимать и тянуть прижимную скобу, в противном случае это может вызвать случайный выстрел и причинить кому-либо вред. Опасность взрыва и возгорания. Беречь от солнечных лучей и от температуры выше 50° С. Держитесь подальше от источника возгорания. Не курите.



ВНИМАНИЕ

НИКОГДА не направляйте инструмент на себя или других людей.



Убирайте пальцы с курка, когда не забиваете гвозди, чтобы избежать случайного выстрела.



Используйте на улице или в вентилируемом месте



Не используйте электрический шнур, если он поврежден. Немедленно отремонтируйте. Никогда не приближайте лицо, руки или ноги ближе чем 200 мм к направлятелю во время работы.

Не забивайте гвозди слишком близко с другим гвоздем. Рикошет может причинить травму.

Не забивайте гвоздь у края основания. Это может создать скол и вызвать повреждения.

Не забивайте гвозди одновременно с обеих сторон стены. Гвоздь может пробить стену и стать причиной травмы.

Не используйте деформированный гвоздь.

Извлеките аккумуляторную батарею и топливный элемент из пистолета в следующих случаях:

- А. Инструмент не используется;
- В. вы вышли из рабочей зоны;
- С. Транспортируете пистолет.

Этот инструмент оснащен механизмом секвентального включения. Прижмите направлятель к месту крепления до момента включения вентилятора, нажмите на курок, чтобы забить гвоздь. Отпустите курок и отведите направлятель от поверхности. Затем повторите эту последовательность.

В пистолете используется механизм, не позволяющий работать без гвоздей в магазине (должно быть более 3-х гвоздей).

Инструмент оснащен прижимным механизмом и не работает, если направлятель не прижат к рабочей поверхности.

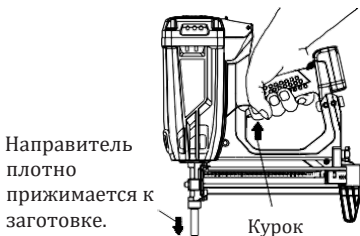

Удаление застрявшего гвоздя

В случае застревания гвоздя, удалите застрявший гвоздь следуя инструкции.

1. Снимите газовый баллон и батарею;

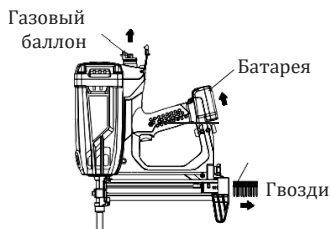

2. Вытащите все гвозди;
3. Ослабьте стопорный болт;

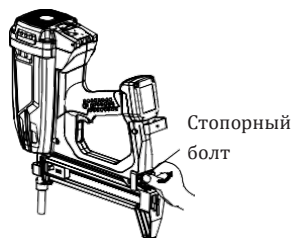

4. Снимите магазин и удалите застрявшие гвозди;

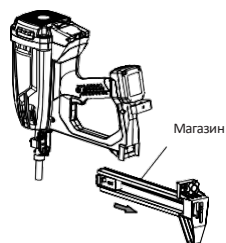

5. Установите магазин обратно, затяните стопорный болт, снова вставьте баллон и батарею, затем

ПРИМЕНЕНИЕ НАПРАВИТЕЛЕЙ И НАСАДОК К FGT-95

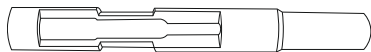

**Направитель (ствол) общестроительный
P58 на взрыв схеме
Арт. 1-1-5-1552**

Монтаж направляющих для гипсокартона, монтаж текстильной или стальной ленты.
Крепление тарельчатых элементов (грибов) длиной до 50 мм.

Внимание! При монтаже тарельчатых элементов магазин монтажного пистолета должен быть пуст (без гвоздей)



**Направитель (ствол) универсальный,
с резьбой для различных насадок
Арт. 1-1-5-1675**

Используется только совместно с установленными на него насадками.

Не используйте этот направитель без насадок, во избежание повреждения поршня

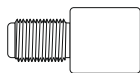

**Насадка магнитная
Арт. 1-1-5-1682**

Фиксация стальных шайб

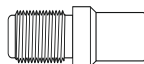

**Насадка для электромонтажа
Арт. 1-1-5-1699**

Монтаж скоб, клипс, площадок под стяжку, распаечных коробок,
а также профиля для натяжных потолков

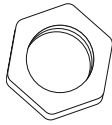

Гайки регулировочные (2 шт.)
Арт. 1-1-5-1705

Используются для регулировки заглубления гвоздя.
В комплекте 2 шт.

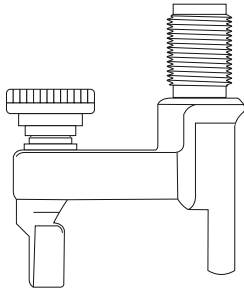

Насадка для скоб с гвоздем
Арт. 1-1-5-1712

Монтаж пластиковых строительных скоб с гвоздем.
Благодаря конструкции насадки, скоба плотно фиксируется на стволе.
Внимание! Магазин монтажного пистолета должен быть пуст (без гвоздей)

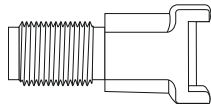

**Насадка для пластиковых
крепежных изделий**
Арт. 1-1-5-1729

Крепление различных пластиковых крепежных изделий

ОБСЛУЖИВАНИЕ

ПРИМЕЧАНИЕ:

Информация, содержащаяся в данном руководстве, предназначена для помощи в безопасном обслуживании пистолета.

На некоторых иллюстрациях в этом Руководстве могут быть показаны детали, которые отличаются от изображений на Вашем пистолете.

ТЕХНИЧЕСКОЕ ОБСЛУЖИВАНИЕ И ОСМОТР

Прочтите отдел **БЕЗОПАСНОСТЬ**.

ОПАСНОСТЬ



- Никогда не используйте и не тестируйте в присутствии легковоспламеняющихся жидкостей или газов.



- Держитесь на расстоянии от источника возгорания.
- Не курите.

ПРЕДУПРЕЖДЕНИЕ

Удалите топливный элемент (баллон), батарею и гвозди из монтажного пистолета для:

1. Ежедневной чистки;
2. Технического обслуживания;
3. Устранения застревания гвоздей.

Ежедневная чистка

Для обеспечения нормальной работы и продления срока службы пистолета необходимо регулярно чистить монтажный пистолет, удалять внутренние скопления грязи, нагара и пыли. Используйте очиститель, рекомендованный дилером.

Интервалы очистки пистолета зависят от условий эксплуатации и количества забитых гвоздей за неделю. При использовании в загрязненной среде и большом количестве монтажных точек интервалы очистки пистолета будут меньше.

Ниже представлена таблица интервалов очистки. Если вы обнаружите, что пистолет очень грязный, интервалы чистки следует сократить, и наоборот, если вы обнаружите, что пистолет очень чистый, увеличьте временные интервалы.

	Условия работы				
	Очень грязно	Грязно	Средне	Чисто	
Количество выстрелов в неделю	1000	2 недели	1 месяц	2 месяца	4 месяца
	2000	2 недели	1 месяц	2 месяца	3 месяца
	4000	2 недели	1 месяц	1.5 месяца	1.5 месяца
	6000	2 недели	2 недели	1 месяц	1 месяц
	8000	2 недели	2 недели	1 месяц	1 месяц

Если у вас есть какие-либо вопросы о работе и методах очистки пистолета, обратитесь в авторизованный сервисный центр дилера.

2. Осмотр магазина

A. Извлеките топливный элемент (газовый баллон) и батарею.

B. Очистите магазин. Удалите остатки пластиковой кассеты, которые могли скопиться в магазине.

C. Смажьте магазин смазочным маслом, рекомендованным дилером.

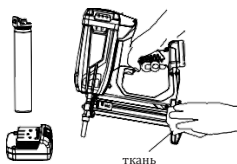

ОСТОРОЖНО

Убедитесь, что устройство подачи гвоздей плавно перемещается, потянув за него пальцем.

Если движение затруднено, то гвозди могут забиваться под неправильным углом, это может привести к травме.

3. Хранение

Храните пистолет без гвоздей, топливного элемента и батареи.

ОПАСНОСТЬ



Топливный элемент (газовый баллон) представляет собой взрывоопасный баллон с легковоспламеняющимся содержимым

Когда пистолет не используется, баллон и аккумулятор необходимо хранить в сухом месте при температуре ниже 50°C.

Если используете инструмент редко, нанесите тонкий слой смазки на стальные детали.

Не храните пистолет, баллон и батарею в холоде.

Когда инструмент, топливный элемент и аккумуляторная батарея не используются, следует хранить их в теплом и сухом месте.
Храните в недоступном для детей месте.

Уход за инструментом

Операция	Цель	Периодичность
Чистка магазина	Предотвращение застревания гвоздей	Ежедневно
Чистка направлятеля	Скорость и безопасность работы	Ежедневно
Контроль затяжки винтов на пистолете	Предотвращение повреждений инструмента	Ежемесячно

6. Устранение неполадок при работе инструмента см. страницу 18

ОСТОРОЖНО

Ремонт, модификация и осмотр пистолета должны выполняться в авторизованном сервисном центре дилера.

При эксплуатации и техническом обслуживании электроинструментов необходимо соблюдать правила техники безопасности.

МОДИФИКАЦИИ

Электроинструменты постоянно совершенствуются и модифицируются.

Соответственно, некоторые детали (например, номера на взрыв-схеме и / или дизайн) могут быть изменены без предварительного уведомления.

СЕРВИС И РЕМОНТ

ВНИМАНИЕ

Ремонт монтажного пистолета должен осуществляться только в сервисном центре. Используйте только детали, поставляемые или рекомендованные дилером для ремонта.

Все монтажные пистолеты в конечном итоге потребуют обслуживания или замены деталей из-за износа в результате нормальной эксплуатации.

ПРОБЛЕМА	ВОЗМОЖНАЯ ПРИЧИНА	РЕШЕНИЕ
Недостаточная глубина забивания гвоздей	Слишком длинный гвоздь	Используйте более короткие гвозди
	Клапанная пластина(45)и фильтр (46) загрязнены	Почистите клапанную пластину и фильтр
	Слишком твердое основание	Используйте пороховой монтажный пистолет
	Загрязнение камеры сгорания или поршневых колец	Почистите инструмент
Чрезмерная глубина забивания гвоздей	Слишком короткий гвоздь	Используйте более длинные гвозди
Гвозди гнутся	Используются некачественные гвозди	Используйте только рекомендованные гвозди
	Поршень поврежден	Замените поршень в сборе
	Слишком длинный гвоздь	Используйте более короткие гвозди
	Гвозди забиваются не перпендикулярно основанию	Осуществляйте монтаж под прямым углом к основанию
Гвозди ломаются	Слишком длинный гвоздь	Используйте более короткие гвозди
	Слишком твердое основание	Используйте пороховой монтажный пистолет
	Гвозди забиваются не перпендикулярно основанию	Осуществляйте монтаж под прямым углом к основанию
Гвозди не закрепляются в стальном основании	Слишком тонкое основание	Выбрать другой способ монтажа
Газового баллона не хватает на 1000 циклов	Повышенный расход газа из-за частого прижима без забивания	Избегайте частого прижима без забивания
Пистолет работает, но гвоздь не подается	Гвозди застряли в направлятеле	Прочистите направлятель
	Используются некачественные гвозди	Используйте только рекомендованные гвозди
	Некорректная работа устройства подачи гвоздей	Почистите и смажьте устройство подачи
	Пружина подачи гвоздей ослабла или повреждена	Замените пружину
	Поршень находится в неправильной позиции	Протолкните поршень отверткой, почистите инструмент
	Используются некачественные гвозди	Используйте только рекомендованные гвозди
Нестабильная подача гвоздей. Пропуск гвоздей	Некорректная работа устройства подачи гвоздей	Почистите и смажьте устройство
	Пружина подачи гвоздей ослабла или повреждена	Замените пружину
	Устройство подачи гвоздей повреждено	Замените устройство подачи гвоздей
	Поршень не возвращается в исходное положение	Слишком низкая температура, нагрейте баллон до комнатной температуры
	Поршень двигается рывками, не плавно	Замените поршень в сборе
Прижимной механизм (направитель) двигается не плавно	Поврежден направлятель	Замените направлятель
	Грязь или мусор в прижимном механизме	Очистите механизм, проверьте снова
Вентилятор работает, световой индикатор горит ЗЕЛЕНЫМ, но гвозди не забиваются; работа инструмента нестабильна	Поршень не возвращается в исходное положение	Полностью нажимайте на курок
	Недостаточное количество газа в баллоне	Слишком низкая температура, нагрейте баллон до комнатной температуры
	Нет искры на свече зажигания (11)	Замените баллон
		Проверьте контакт свечи зажигания с клеммой распределительного блока (72)
		Очистите свечу зажигания Обратитесь в сервисный центр для замены свечи
Направитель прижат к рабочей поверхности, но вентилятор не работает	Магазин пустой	Зарядите в магазин гвозди (не менее 3-х)
	Проверьте световой индикатор	Если горит красный индикатор – зарядите батарею; Если зеленый – обратитесь в сервисный центр
Батарея не заряжается, или горит красный индикатор	Батарея перегрета (норма 10°C–40°C).	Подождите пока температура батареи придет в норму, затем зарядите
	Неправильное положение батареи в зарядном устройстве	Проверьте все соединения, батарею установите правильно
	Напряжение сети не соответствует паспортному	Подключите зарядное устройство к сети со стабильным напряжением

FGT-95 Взрыв-схема

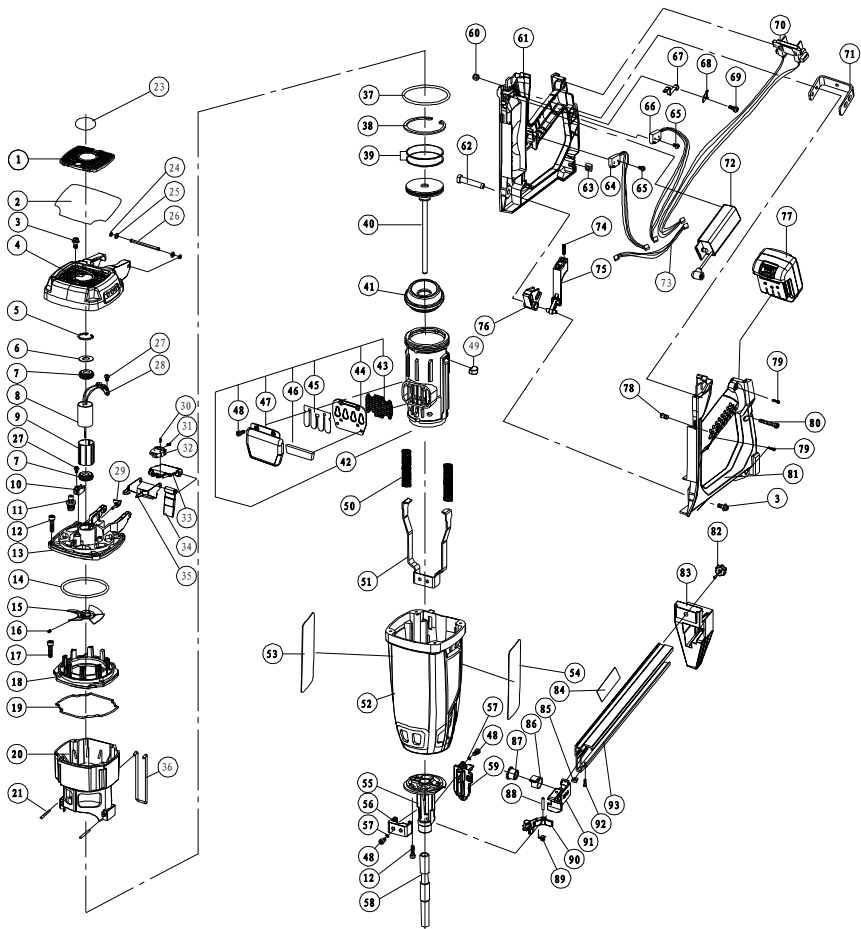

Список деталей FGT-95

№.	Название	Кол-во
1	Крышка фильтра	1
2	Фильтр	1
3	Болт с шестигранной головкой M5×12	2
4	Верхняя крышка	1
5	Стопорное кольцо	1
6	Прокладка	1
7	Резиновая прокладка	2
8	Двигатель в сборе	1
9	Втулка	1
10	Опорная пластина	1
11	Свеча зажигания	1
12	Болт с шестигранной головкой M5×20	8
13	Крышка цилиндра	1
14	Уплотнительное кольцо	1
15	Лопасть вентилятора	1
16	Крепежный винт M4×5	1
17	Болт с шестигранной головкой M5×16	1
18	Крышка камеры	1
19	Прокладка	1
20	Камера сгорания	1
21	Штифт	2
23	Верхняя шильда	1
24	Уплотнительное кольцо 3.5×2	2
25	Стопор	2
26	Ось крышки	1
27	Болт с шестигранной головкой M4×8	3
28	Плата двигателя	1
29	Адаптер	1
30	Штифт 2x8	2
31	Пружина крышки	1
32	Запорная пластина	1
33	Крышка топливного элемента	1
34	Опорная пластина	1
35	Рычаг баллона	1
36	Фиксатор	1
37	Уплотнительное кольцо	1
38	Стопорное кольцо	1
39	Поршневое кольцо	2
40	Поршень	1
41	Амортизатор поршня	1
42	Цилиндр в сборе	1
43	Пластина фильтра	1
44	Основание фильтра	1
45	Клапанная пластина	1
46	Фильтр	1
47	Крышка фильтра	1
48	Болт с шестигранной головкой M5×10	8
49	Стопор	2
50	Пружина прижимной скобы	2

№.	Название	Кол-во
51	Прижимная скоба	1
52	Корпус	1
53	Шильда	1
54	Шильда	1
55	Направитель поршня	1
56	Фиксатор направителя	1
57	Пружинная шайба	4
58	Направитель (ствол)	1
59	Основание магазина	1
60	Гайка M5	2
61	Правая часть рукоятки	1
62	Стержень-фиксатор	1
63	Квадратная гайка M6	1
64	Активатор свечи зажигания	1
65	Винт 2.2×11	4
66	Активатор вентилятора	1
67	Пружина активатора	1
68	Держатель проводки	1
69	Винт 2.9×9	1
70	Контактная плата	1
71	Подвесной крюк	1
72	Распределительный блок	1
73	Кабель питания	1
74	Пружина курка	1
75	Курок	1
76	Блокиратор	1
77	Аккумуляторная батарея	2
78	Индикатор	1
79	Винт M4.2×20	3
80	Шестигранный болт M5×25	2
81	Левая часть рукоятки	1
82	Стопорный болт	1
83	Упор	1
84	Шильда	1
85	Квадратная гайка	1
86	Пружина каретки	1
87	Втулка	1
88	Штифт	1
89	Фиксатор	1
90	Поддающий механизм	1
91	Каретка	1
92	Винт	1
93	Магазин	1
101	Зарядное устройство	1
102	Сумка-рюкзак	1
103	Набор шестигранников M5	1

Расходные элементы

ГАРАНТИЙНЫЙ ТАЛОН _____

Модель: FGT-95

Серийный номер: _____

Дата продажи: _____

ПРОДАВЕЦ

Название компании _____

Телефон _____

Адрес _____

Email _____

Место для печати

Изделие получил в исправном состоянии

С условиями гарантии согласен _____

(подпись покупателя)

- Горячая линия +7 495 1205090, www.fixpistols.ru
- Компания берет на себя обязательства по бесплатному устранению всех неисправностей, возникших по вине производителя в течение _____ со дня продажи.

УСЛОВИЯ ГАРАНТИИ:

- Настоящая гарантия предоставляется компанией в дополнение к правам потребителя, установленным действующим законодательством.
- В случае возникновения каких-либо проблем в процессе эксплуатации рекомендуем вам обращаться в сервисные центры.
- Контакты сервисных центров необходимо уточнять у продавца.
- При покупке инструмента требуйте проверки его комплектности и исправности в вашем присутствии, а также заполненный гарантийный талон.

УБЕДИТЕЛЬНО ПРОСИМ ОЗНАКОМИТЬСЯ С ИНСТРУКЦИЕЙ ПО ЭКСПЛУАТАЦИИ ПЕРЕД НАЧАЛОМ РАБОТ.

- При первых признаках неисправности инструмента (повышенный шум, вибрация, потеря мощности, искрение, запах гари и т.д.), его дальнейшая эксплуатация ЗАПРЕЩЕНА!
- Гарантия действительна только при наличии правильно и четко заполненного гарантийного талона с указанием модели инструмента, серийного номера, срока гарантии, даты продажи, названия, телефона, адреса и печати фирмы-продавца и подписи покупателя.

ГАРАНТИЙНЫЙ РЕМОНТ НЕ ОСУЩЕСТВЛЯЕТСЯ В СЛЕДУЮЩИХ СЛУЧАЯХ:

- Неисправность явилась следствием небрежной эксплуатации, неправильной транспортировки или хранения, в результате чего инструмент имеет механические повреждения, сильное внешнее и внутреннее загрязнение.
- Инструмент использовался не по назначению, с применением не предусмотренных для него или изношенных расходных материалов, насадок, приспособлений или их ненадлежащего качества.
- Инструмент вскрывался с целью самостоятельного ремонта, который привел к механическим повреждениям узлов и внутренних механизмов, или использовались неоригинальные детали при ремонте инструмента.
- Неисправность возникла из-за действия третьих лиц, неблагоприятных атмосферных или иных воздействий.
- Потеря работоспособности явилась следствием естественного износа деталей.
- При обнаружении в инструменте посторонних предметов, материалов или веществ, не являющихся отходами, сопровождающими применением по назначению, либо при наличии в инструменте сильного загрязнения, свидетельствующего о некачественном уходе за инструментом.

ГАРАНТИЯ НЕ РАСПРОСТРАНЯЕТСЯ НА:

- расходные узлы, элементы и материалы: аккумуляторы, направлятели крепежа, смазка, а также все элементы, маркированные на взрыв-схеме как расходные.
- повреждение сетевого шнура.
- проведение профилактического технического обслуживания.